

# 아카라 고감도모션센서 RTCGQ13LM 간편 설치 매뉴얼

※ 주의 : 취급 설명서에 익히지 아니한 방법 또는 취급상의 부주의로 인한 고장, 화재, 수해, 낙뢰 및 도난 등으로 발생한 고장, 부당한  
수리 및 개조, 이상 전압으로 발생한 고장, 사용 중에 발생한 외관상의 파손 및 파손으로 인한 고장 등의 경우에는 무상수리가 불가능합니다.

# 기본정보

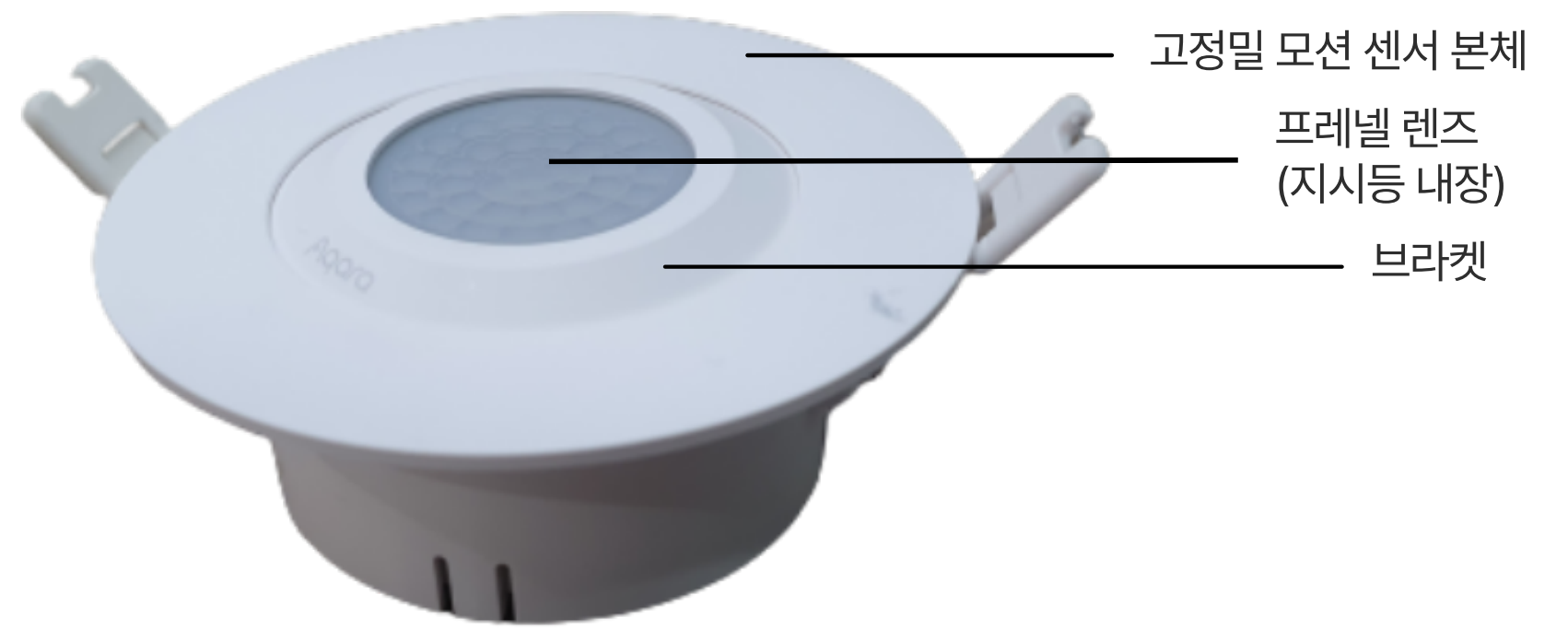

## 1. 제품사양

모델명	RTCGQ13LM
제품 사이즈	74×74×43.3 mm
브라켓 사이즈	113×113×41 mm
무선통신 프로토콜	Zigbee 3.0
배터리 타입	CR2450
KC 인증 번호	R-C-Lut-RTCGQ13LM
작동 온도	-10°C ~ +50°C
작동 습도	0~95% RH, 비결로조건
감지 거리	5m

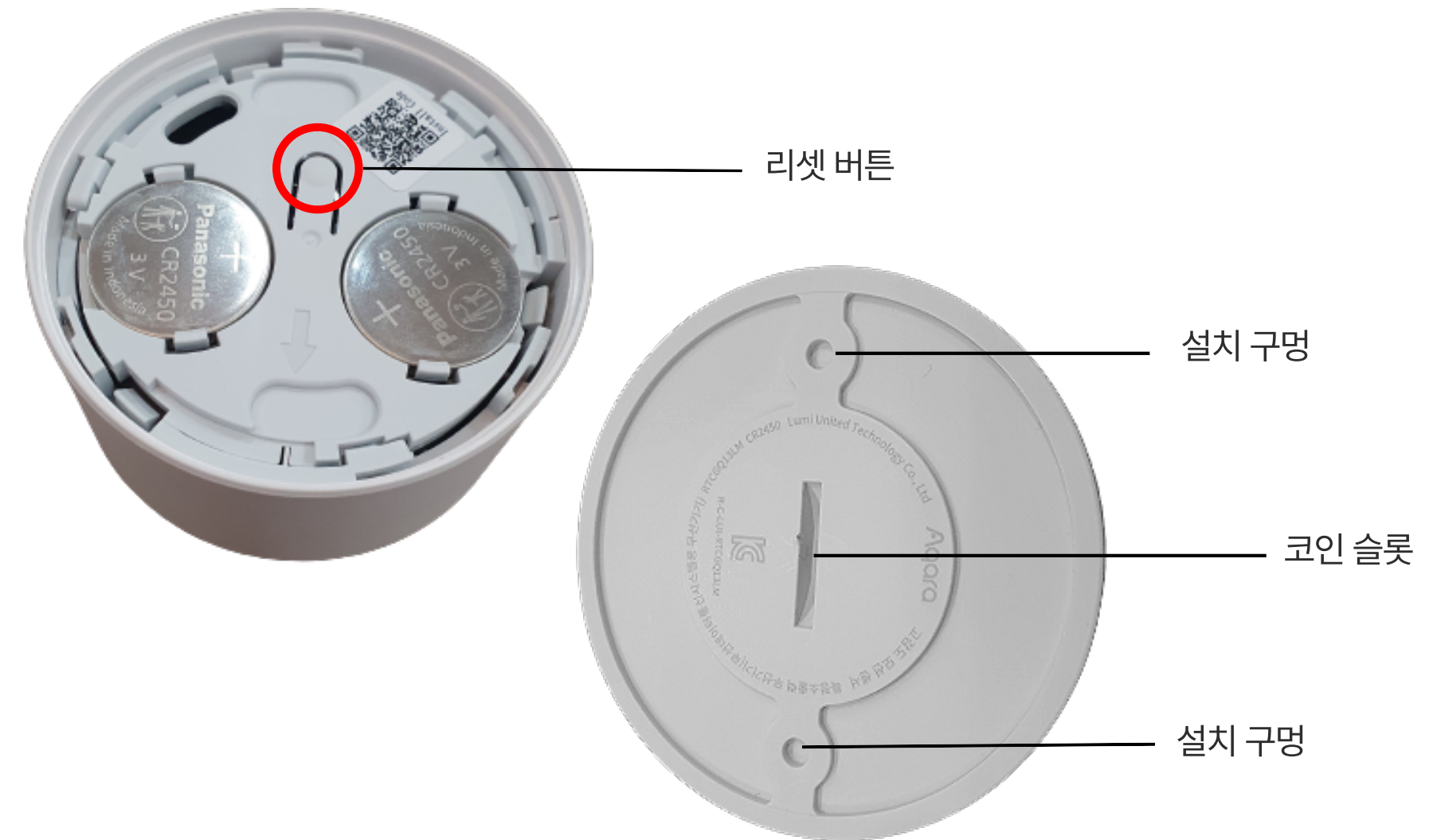

## 설치 준비

① 패키지를 개봉한 후 센서 본체에서 배터리 커버와 브라켓을 분리해주세요.

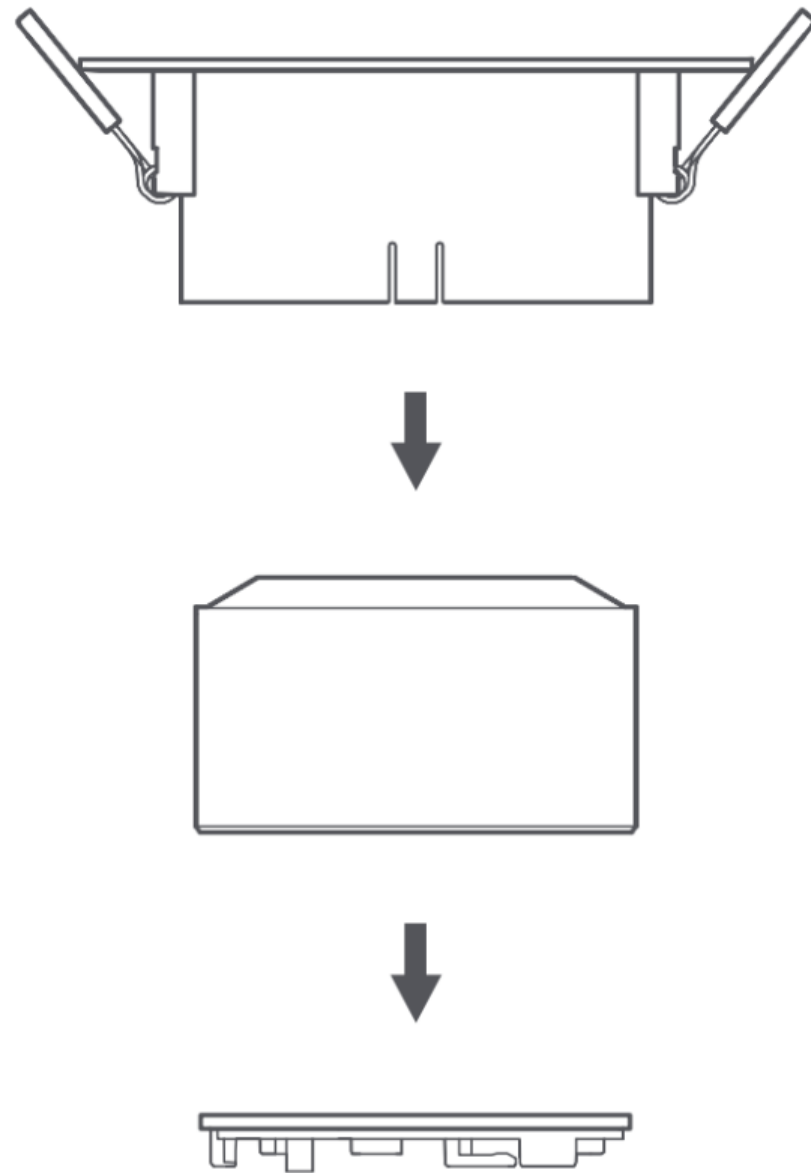

② 허브 쿼 설치 가이드에 따라 허브를 앱에 추가해 주십시오.

③ 감지 영역

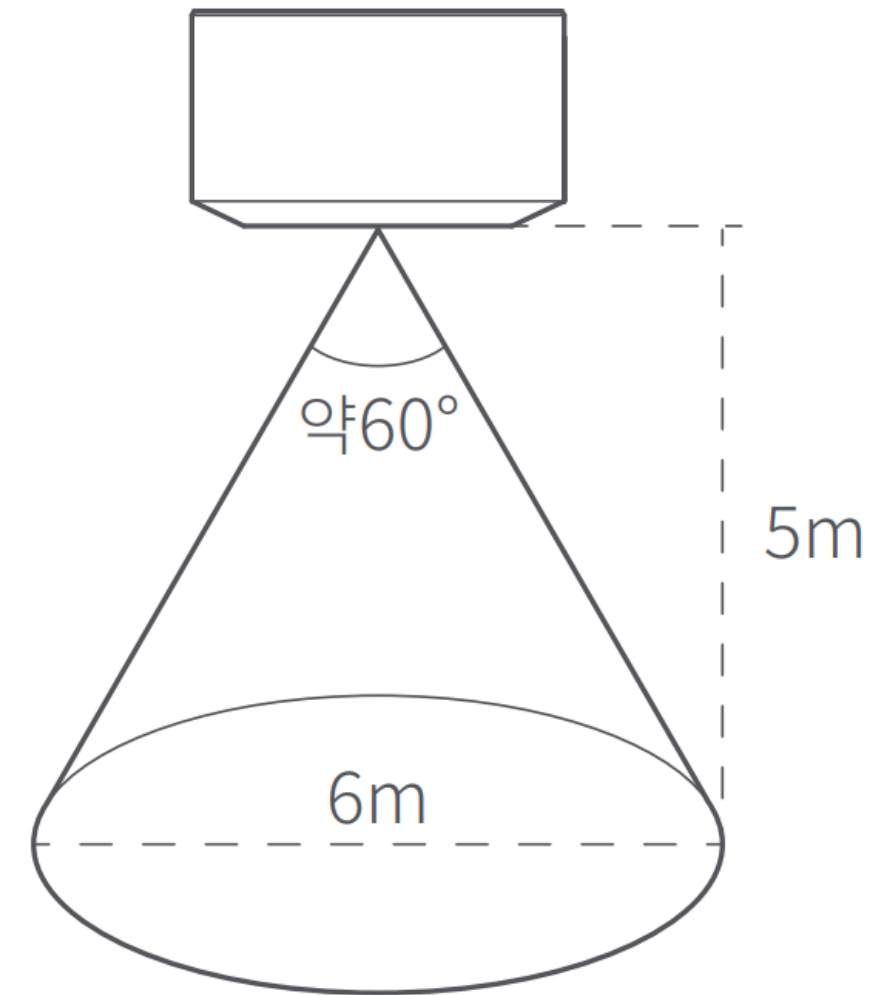

④ 연결 유효 범위 테스트: 제품을 설치하고자 하는 위치에 위치시킨 후 리셋 버튼을 살짝 누릅니다. 제품이 연결 가능한 범위에 있는 경우 허브가 정상 연결되었음을 음성으로 안내합니다.

# 설치방법 1

- ① 제품에 포함된 나사와 칼브릭(양카)를 사용하여 배터리 덮개를 설치하시고자 하는 천장의 위치에 고정해 주세요.

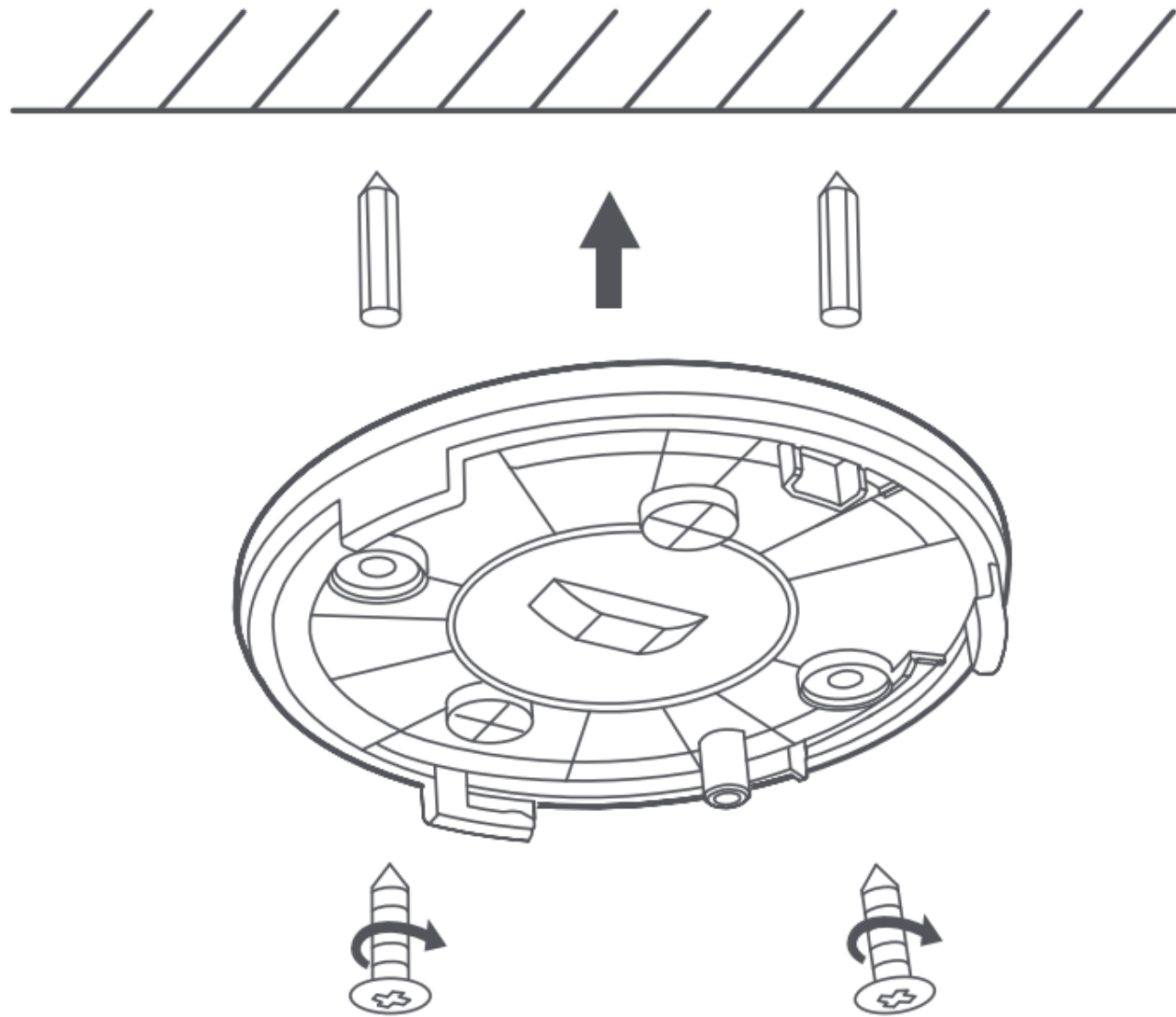

- ② 센서 본체를 배터리 커버에 가깝게 위치시킨 후 Aqara 로고를 배터리 커버의 화살표 패턴에 맞춘 다음, 시계 방향으로 돌려주세요.

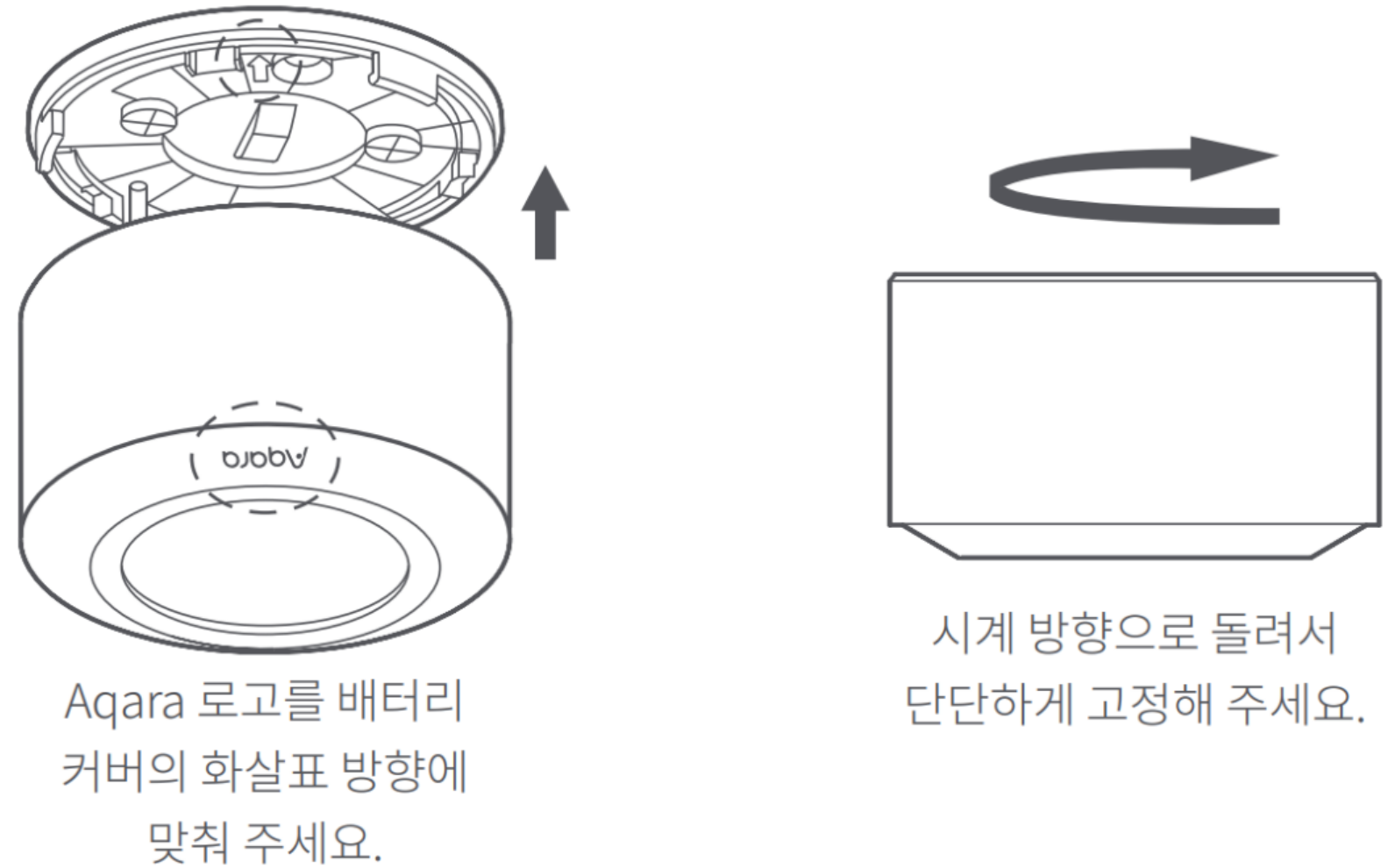

## 설치방법 2

- ① 동전이나 기타 도구를 사용하여  
배터리 커버와 센서 본체를 연결해주세요.

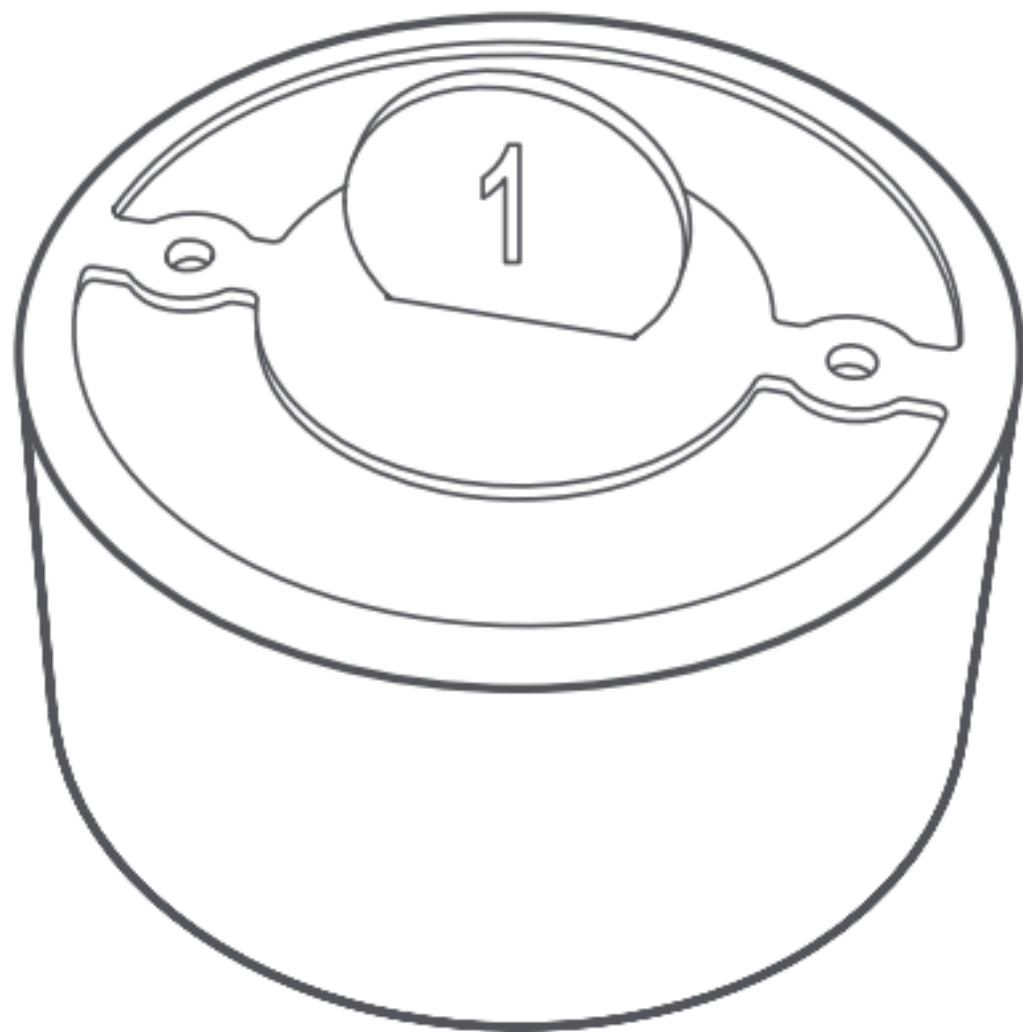

- ② 브라켓을 이용하여 센서를 천장의 원형 구멍에 고정시킵니다.

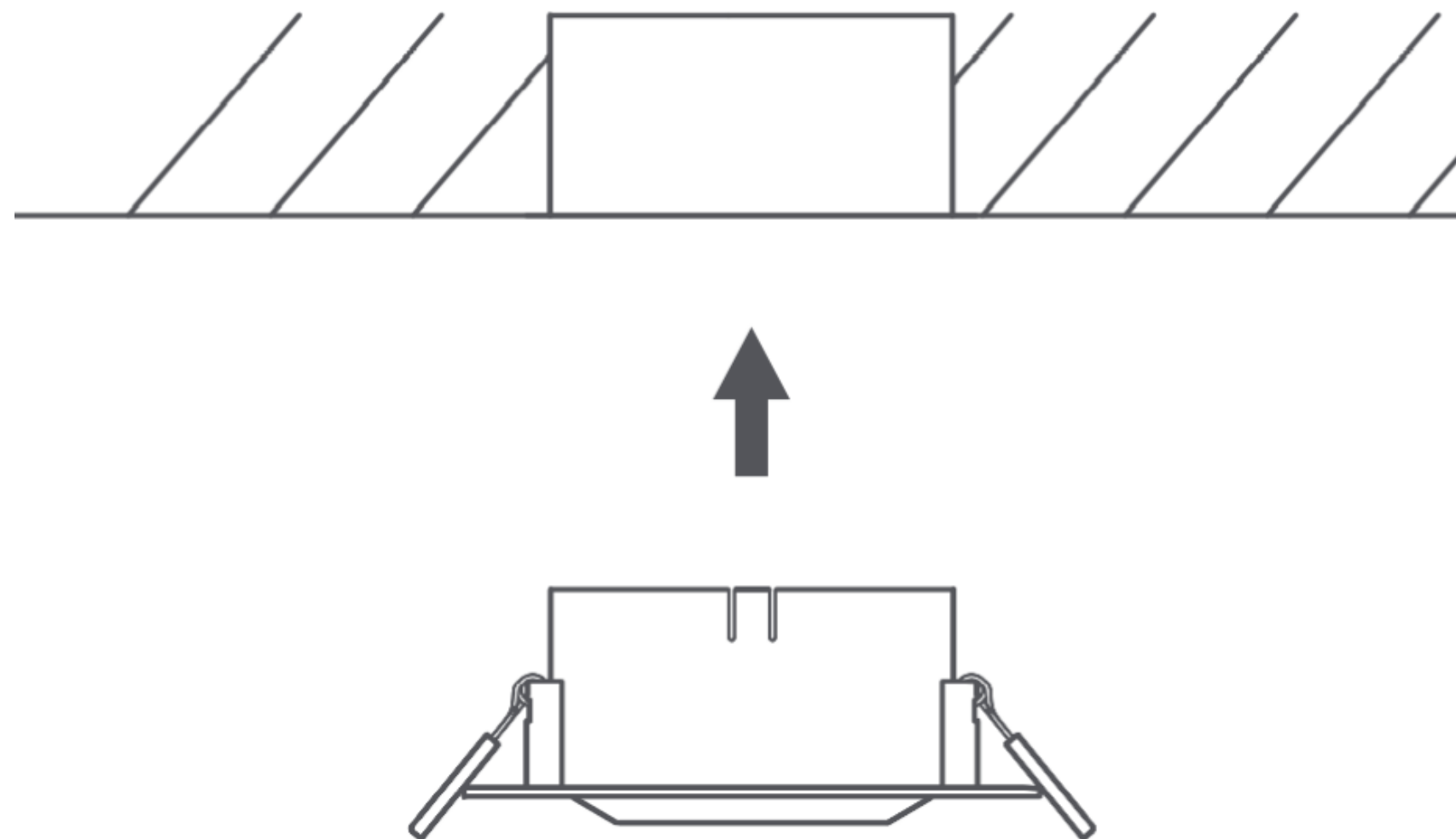

1

# QR코드를 통한 기기 연결

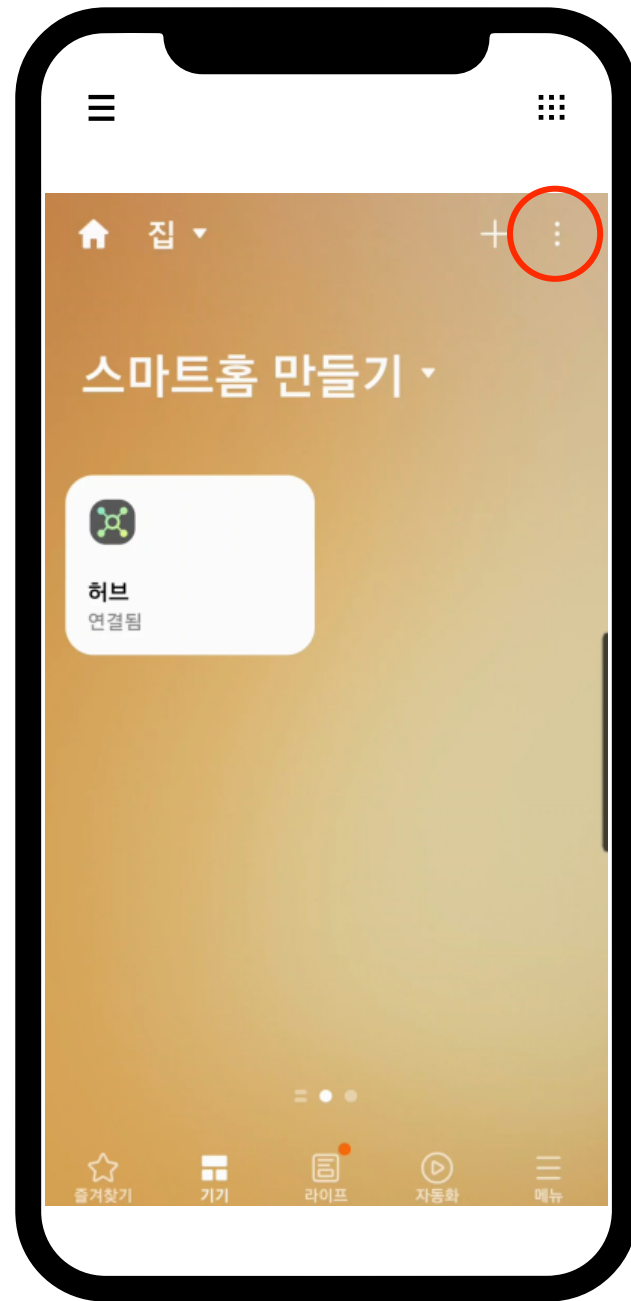

1. 오른쪽 상단의 '점 3개' 클릭

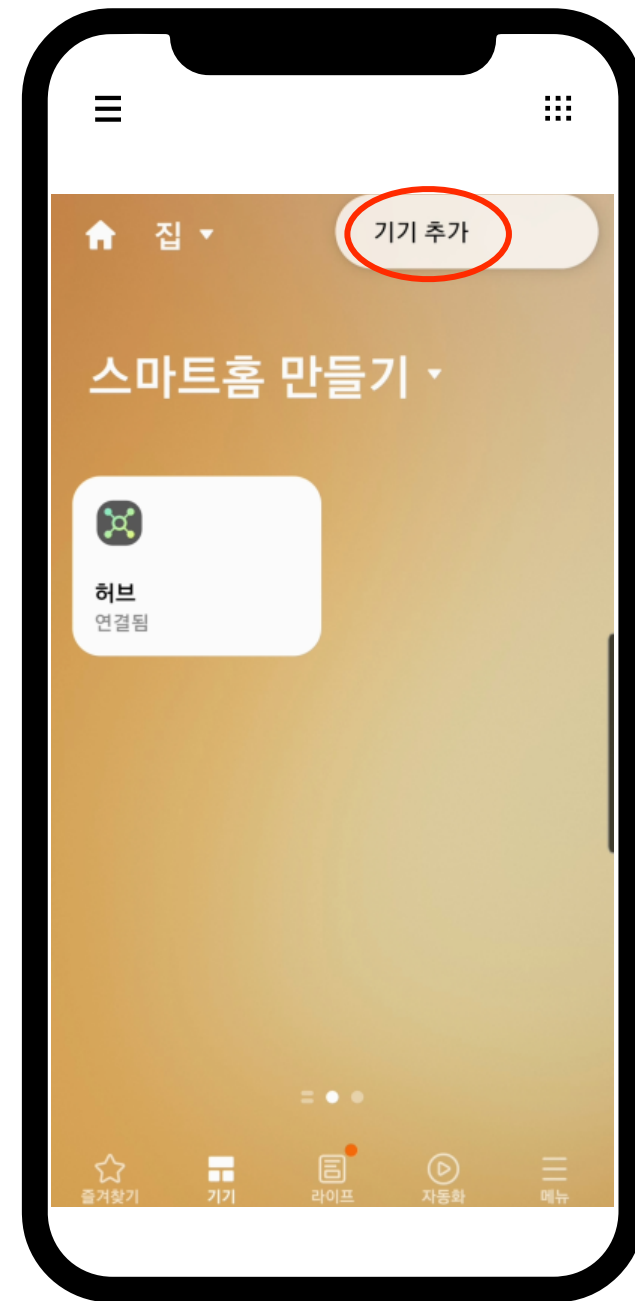

2. '기기 추가' 버튼 클릭

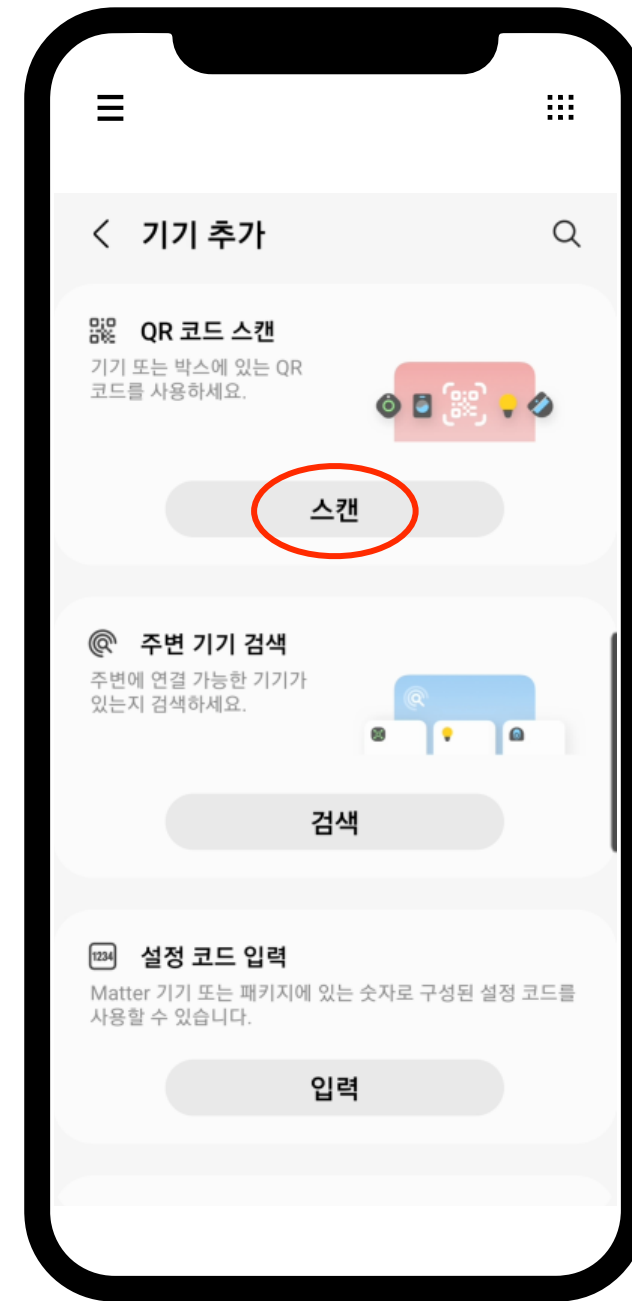

3. 'QR코드 스캔' 버튼 클릭



4. QR코드 스캔



1

# QR코드를 통한 기기 연결

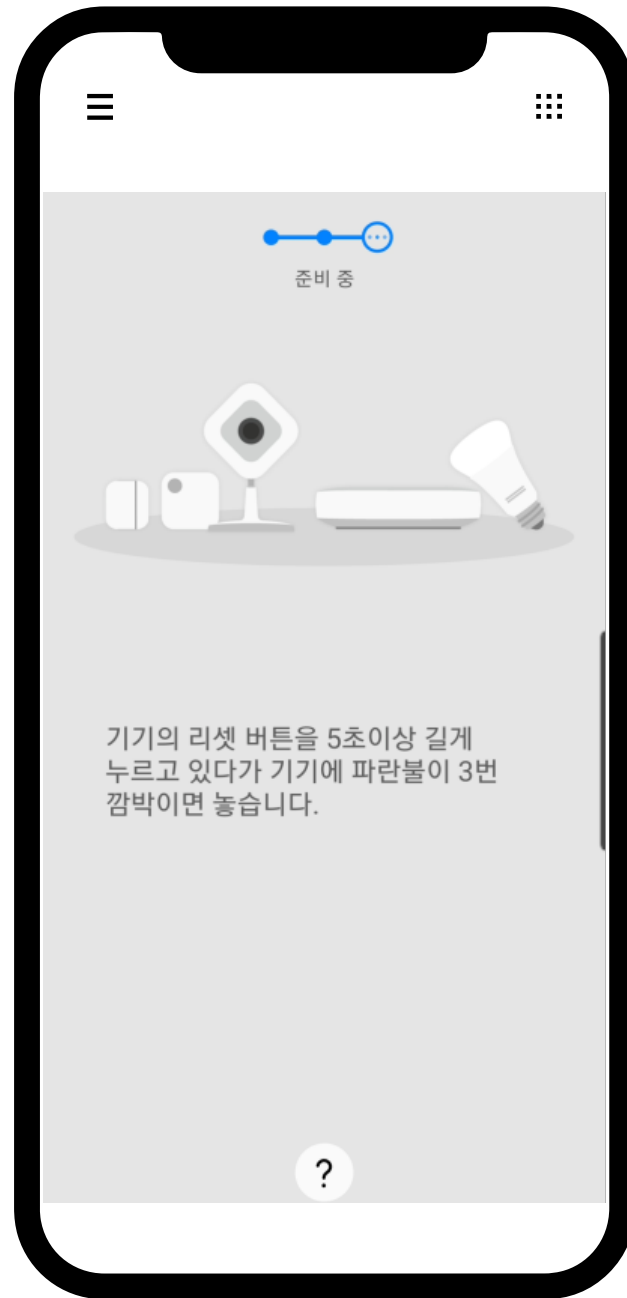

5. 기기 확인

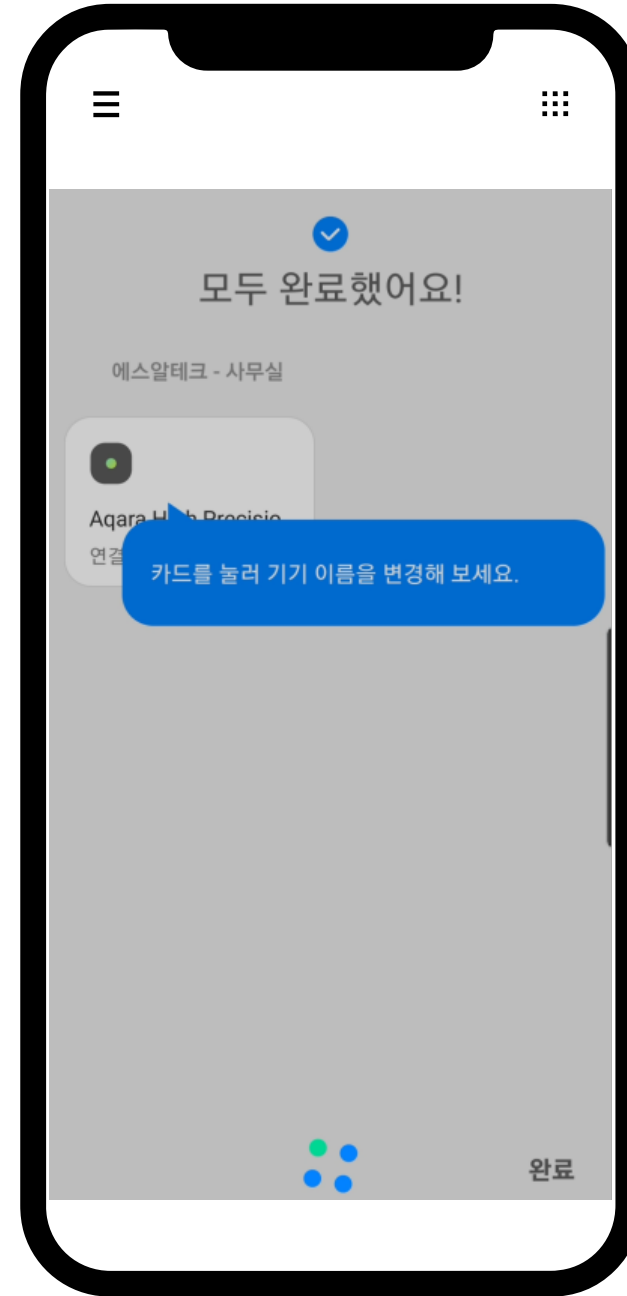

6. 기기 '이름 변경' 버튼 클릭

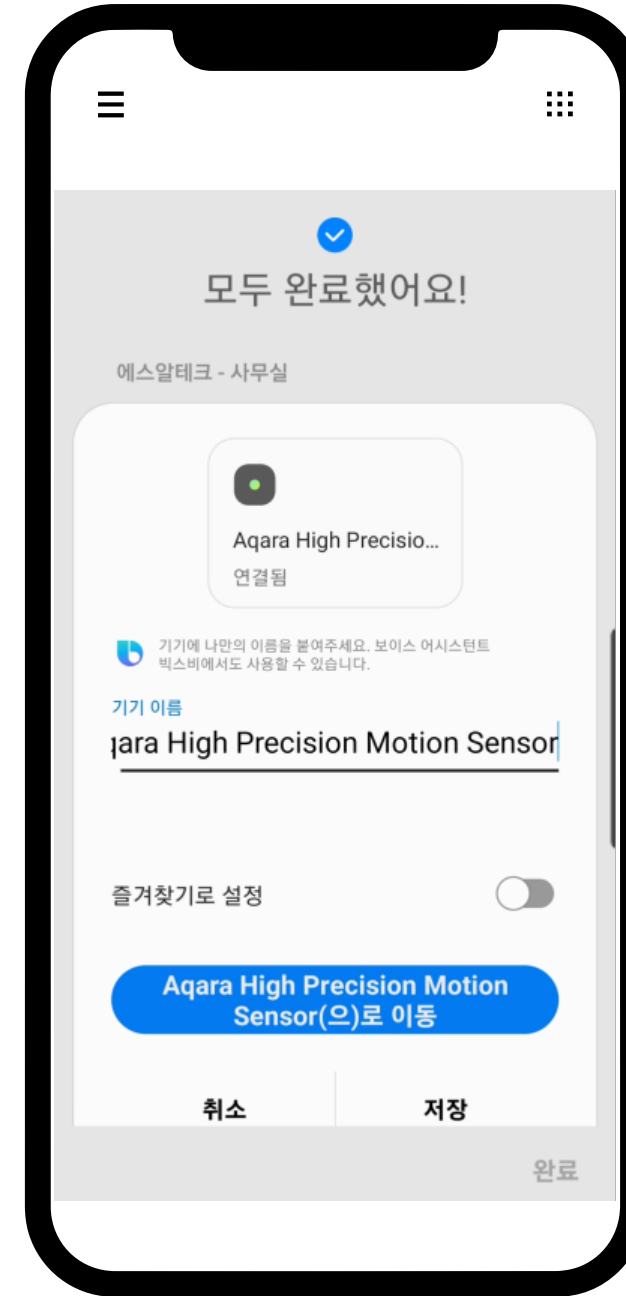

7. 기기 이름 변경 및 즐겨찾기 설정

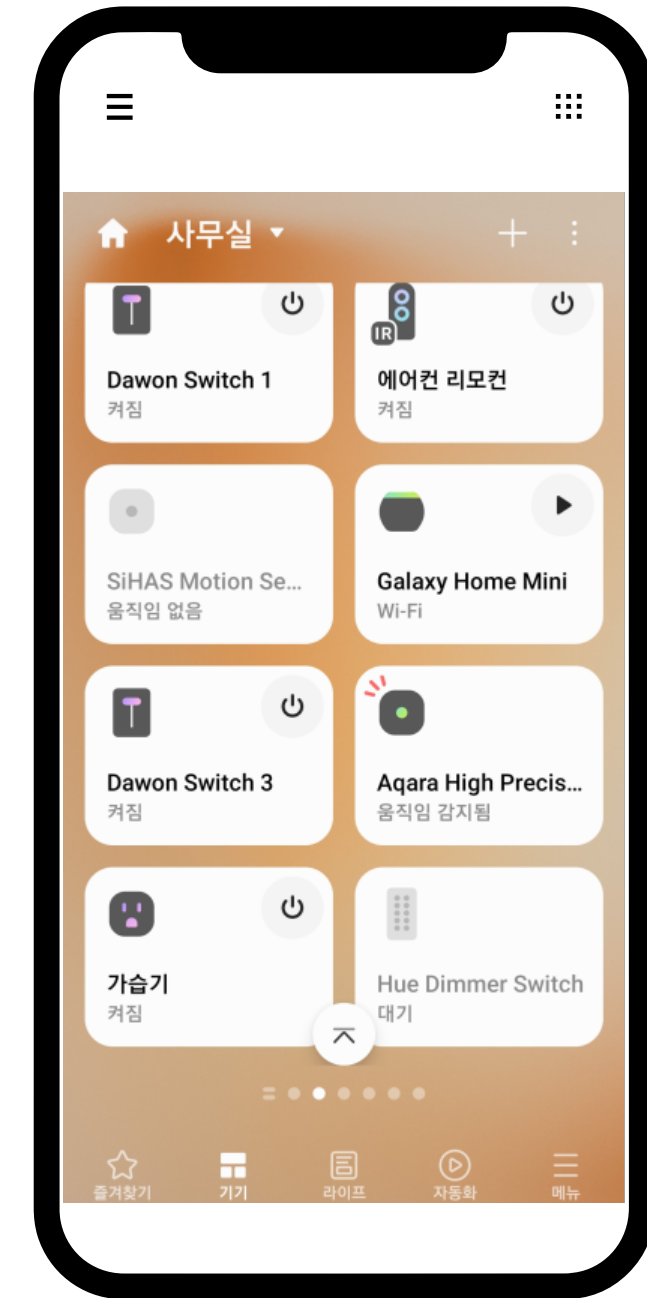

8. '고감도 모션 센서' 기기추가 완료

## 2

# 검색 기능을 통한 기기연결

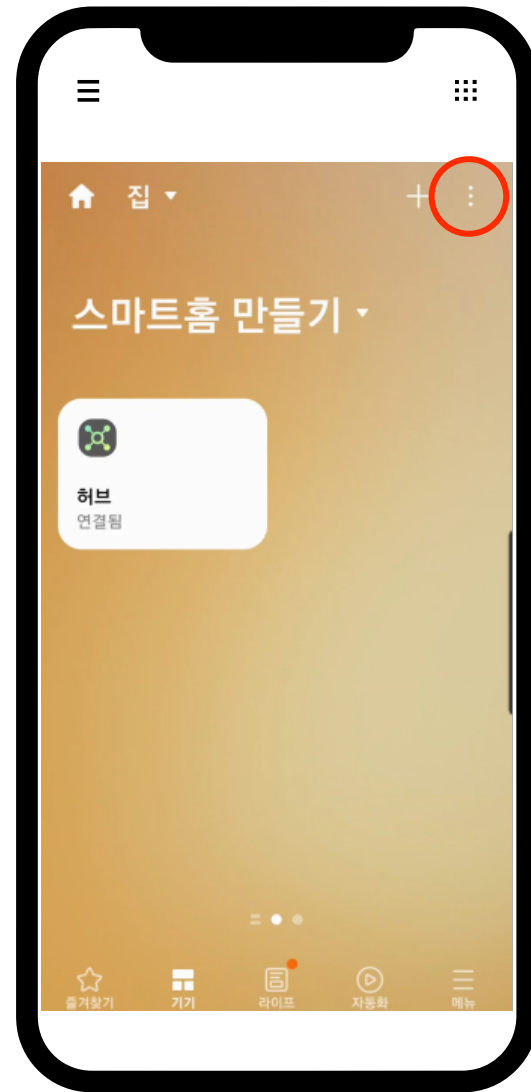

1. 오른쪽 상단의 '점 3개' 클릭



2. '기기추가' 버튼 클릭

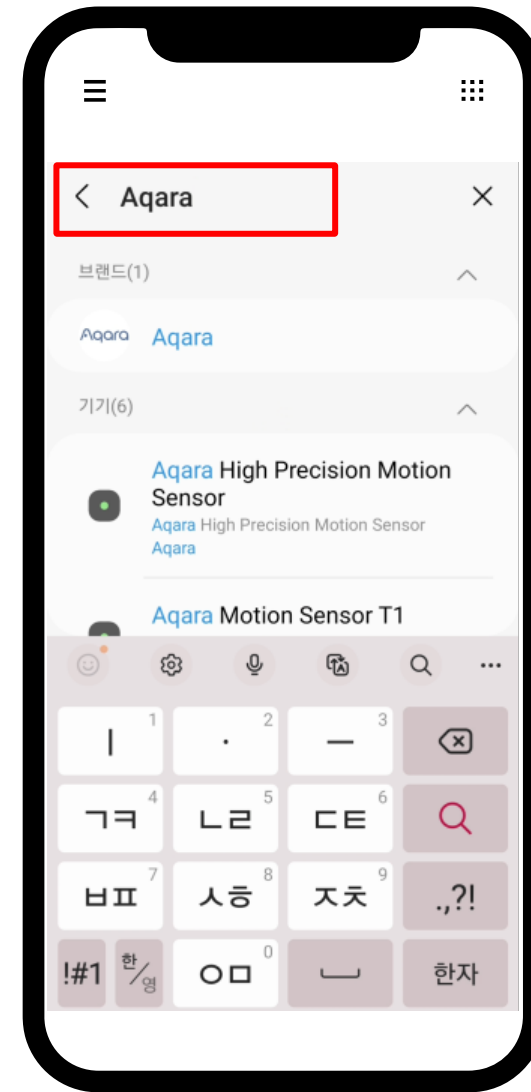

3. 검색 창에 'Aqara'검색

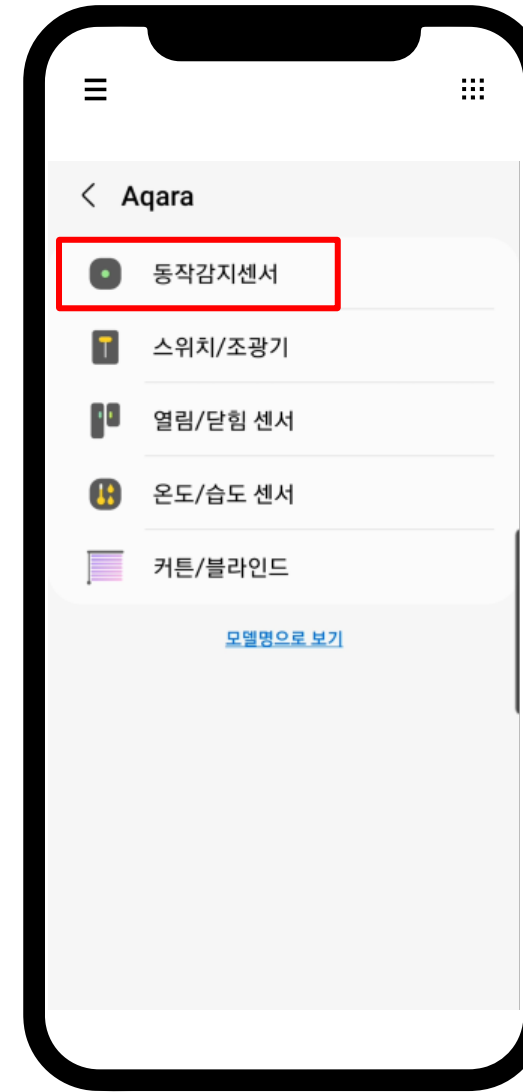

4. '동작감지센서' 버튼 클릭

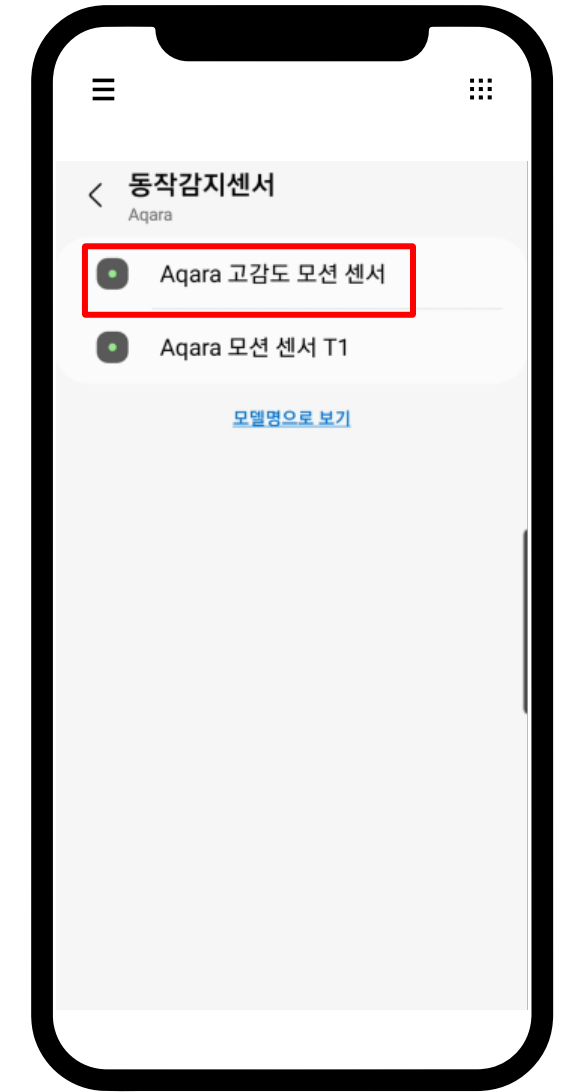

5. 동작감지센서 Aqara '고감도 모션 센서' 선택





6. 기기 추가 화면

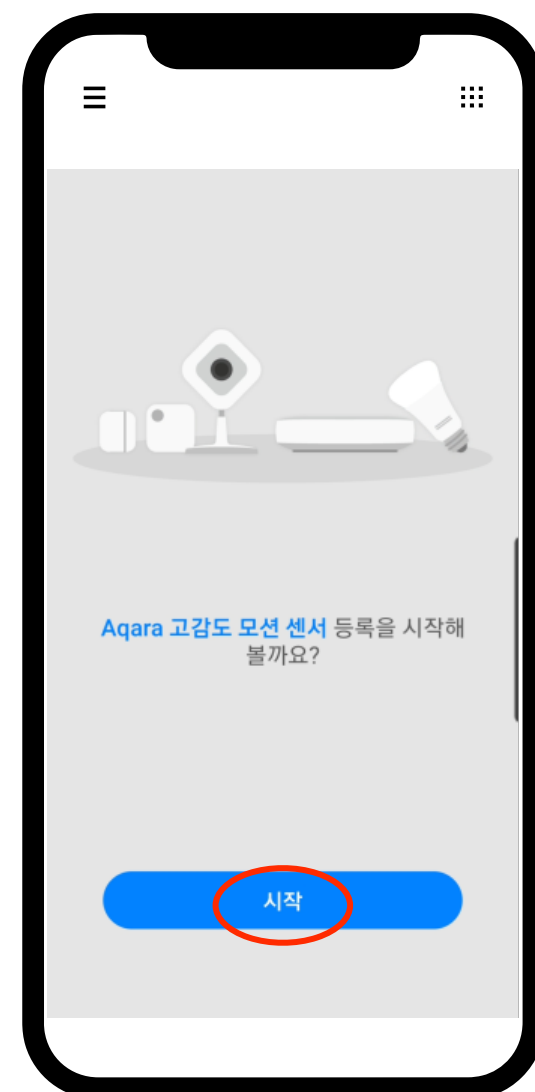

7. 기기 등록 시작

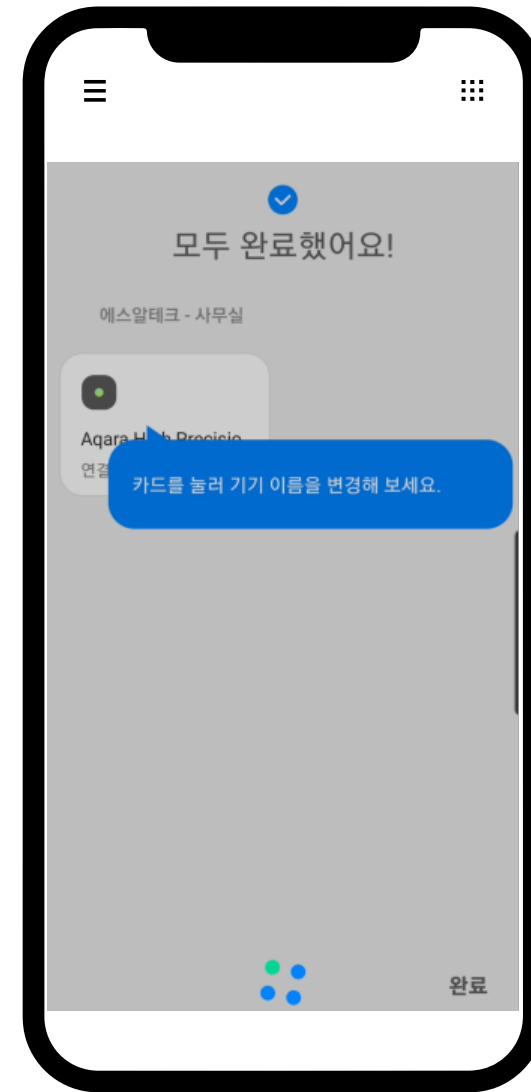

8. 기기 '이름 변경' 버튼 클릭

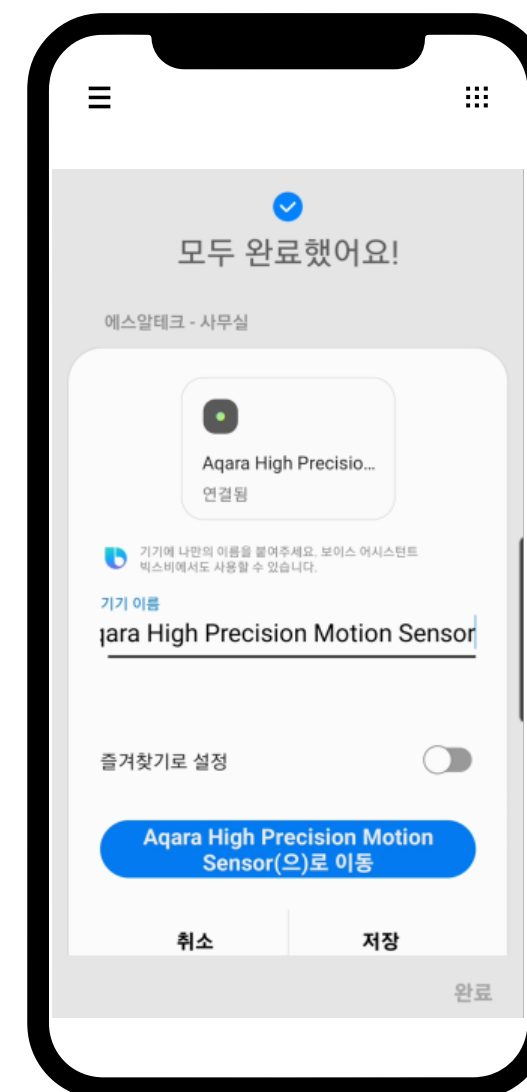

9. 기기 이름 변경 및 즐겨찾기 설정

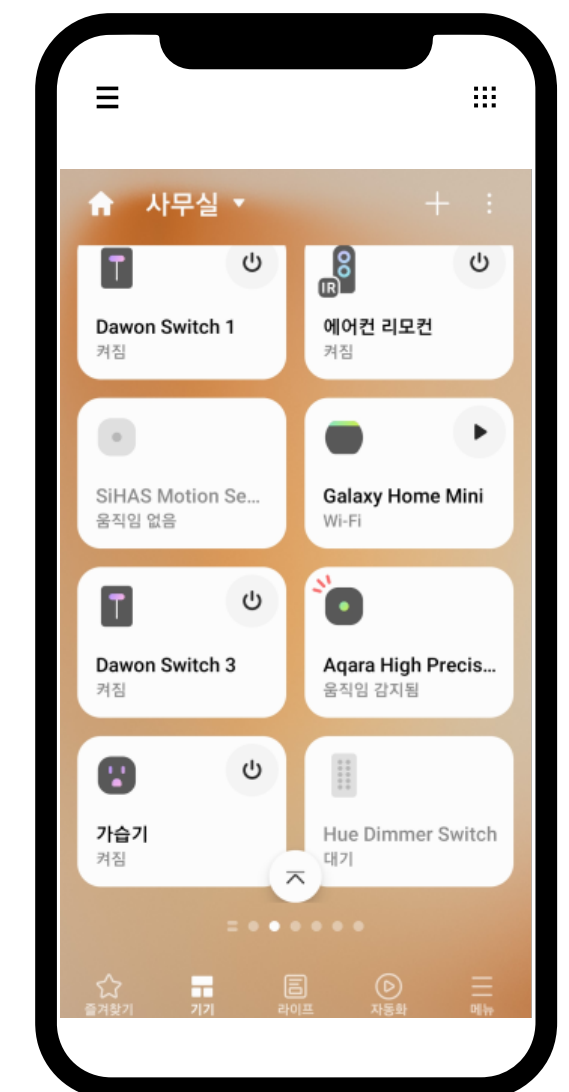

10. '고감도 모션 센서' 기기추가 완료

# Thank You for Watching

---



Phone

052-951-5148



Mail

srt5148@naver.com

---